

SLIDO DESIGN 80-M Magic2/Sliding Door System

デザイン 80-M 引戸用金具マジック2 木製引戸用 扉重量80kg以下用 01



扉裏側にレールを納める事で、外からレールが見えません。
今までにないスッキリとしたデザインでインテリアを引き立てます。

- 適用範囲：1枚扉用
- 仕様：引戸裏面にレールを納めたデザイン
- 扉幅：800-1800mmに対応します
- 扉重量：扉1枚あたり80kg以下
- 50mm以上のプレーキング機能ショックアブソーバーによりソフトクローズします
- 取付：壁固定、床は平らで水平であること
- 床からのドア高さの調整、壁からのドア距離の微調整、壁に平行なドアの微調整の調整が組み込まれています
調整範囲：壁との距離+4/-0mm、上下+2mmの扉調整機能付



取付寸法図

固い床材の場合の下部ガイド

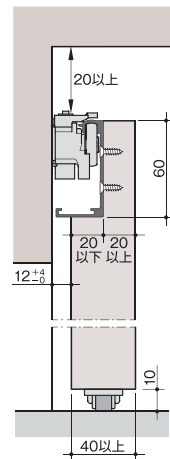

柔らかい床材の場合の下部ガイドと床レール

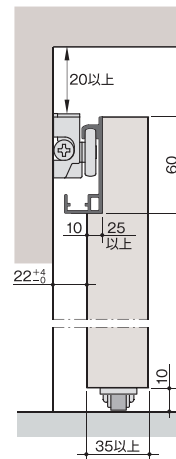

取付時の注意

- 床が平らであることをご確認ください
- カーペットなどの柔らかい床材で使用する際は別途、床レールが必要です
- 上部ランニングギアが取り付けられる壁の構造が必要となります

加工寸法図

エンドキャップあり

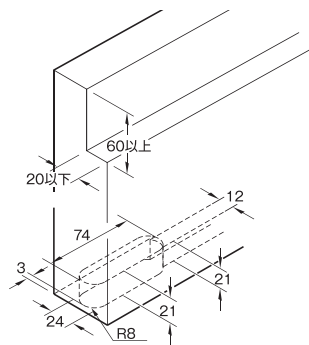

裏面隠しレール取付

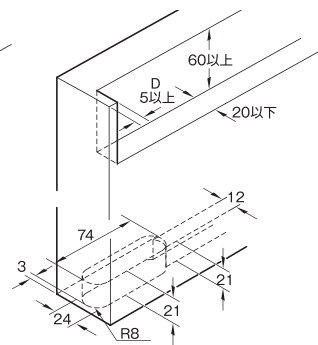

注意

- 裏面隠しレール取付の場合、D寸法分だけ左右の移動距離が短くなるため、扉と開口部側面壁とのカブセ寸法が変わってきます

注意：床の材質によってわずかな摩擦痕が残る可能性があります。床面をタイル仕上にした場合、タイル同士に溝があると扉を動かす際にカタツキが出ますのでご注意ください。
オプションで床レールをご用意しております。オプションの床レールをご使用する場合、取付位置を5mm上にあげてください。

SLIDO DESIGN 80-M Magic2 / Sliding Door System

デザイン 80-M 引戸用金具マジック2 木製引戸用 扉重量80kg以下用 02

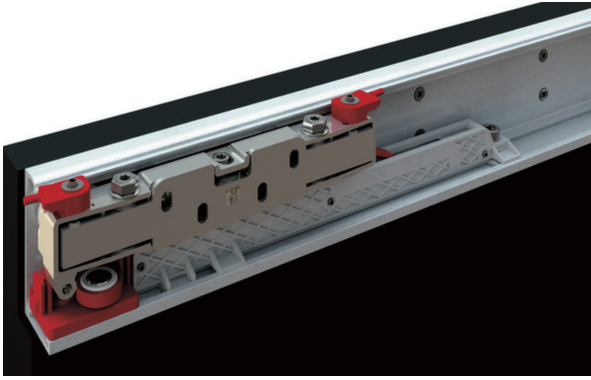

セット構成パーツ (単品部品)

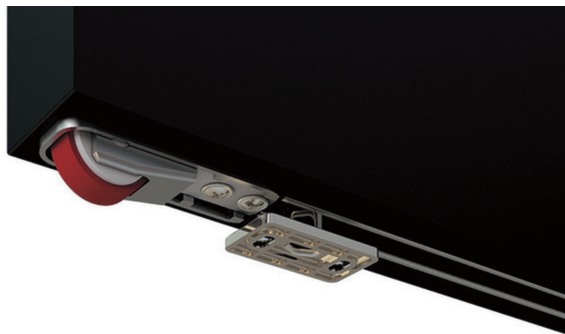
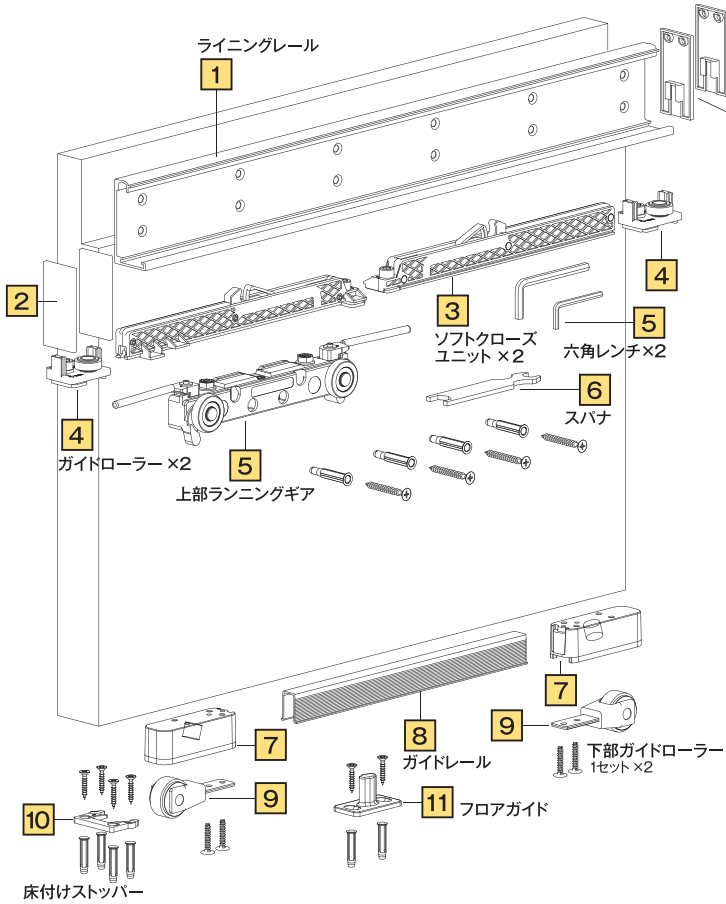

扉の取付

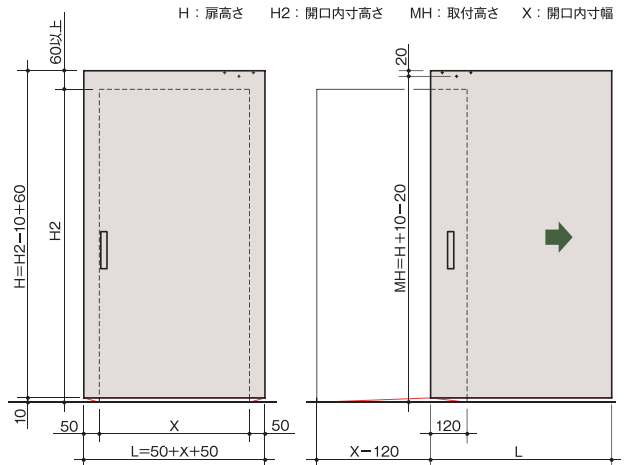

ソフトクローズユニット

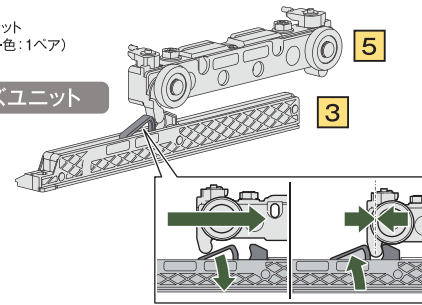

ランニングギア寸法

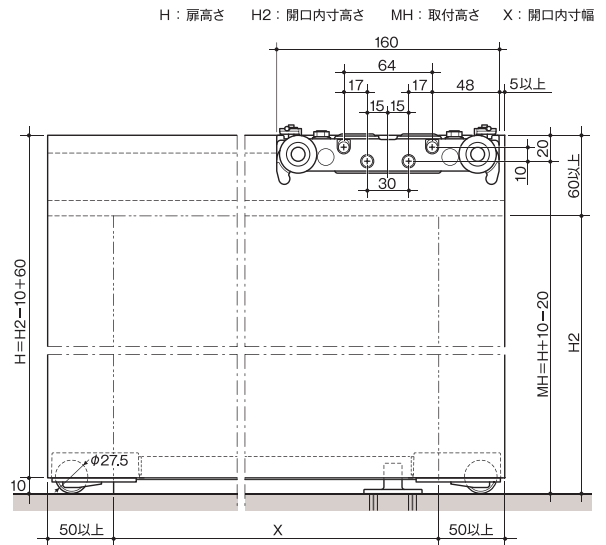

下部ガイド寸法

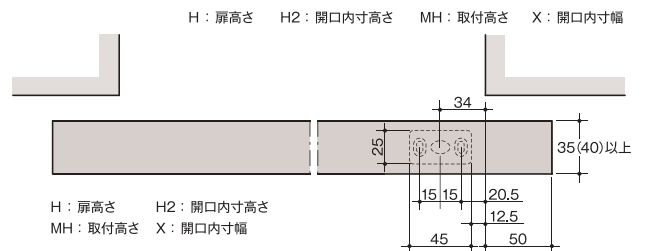

デザイン 80-M マジック2 セット

セット内容	品番	長さ (mm)	参考上代 (セット)
上部レール付セット	940.59.008	1100	94650 円
	940.59.009	1800	100720 円



Sliding Door System スライデックス® HCS-30K型

傾斜レールのため、扉の自重で自閉&油圧制御でゆっくり閉扉

1. 温度変化に強い「油圧制御」を搭載した高機能タイプ
2. 安心の「(一般社団法人)公共建築協会 認定品」
3. 現場で「右引き・左引き」の変更が発生しても簡単に左右切り替えが可能です

※発注時には、R：右引き用、L：左引き用どちらかをご指定ください
 ※ 右引き：レール取り付け面から見て、右に閉扉する場合
 ※ 左引き：レール取り付け面から見て、左に閉扉する場合

油圧制御でスムーズ閉扉
 ④油圧制御装置

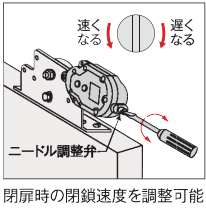

レール内の「制動ラック」で
静かに閉扉

縦枠への
衝撃を抑制
⑧ストッパー

①アルミレール

全開時に扉の跳ね返りを防止する
「バックチェック機能」が作動
⑦戸尻側ブレーキ

ベアリング入り樹脂車で
滑らかで静かな走行

②制御フレーム(戸先用)

③戸車フレーム(戸尻用)

※扉質量30kg/枚で
開扉力4.70N(0.48kgf)

扉の振れ止めに
⑩ガイドローラ

ガイドローラの軌道用

⑨ガイドレール

画像は右引き用イメージ



温度変化に強い
油圧制御でスムーズ閉扉
油圧制御装置の温度補償機能により、0℃~40℃まで
開口寸法と関係なく開扉力・閉扉速度はほぼ一定
扉の全開時に便利!跳ね返りを
防止する「バックチェック機能」
戸尻側ブレーキが全開時に作動し、扉の跳ね返りや
衝突音を抑制また、扉・縦枠の劣化も防止



施工後の扉高さの
調整が簡単
戸車フレームに建て付け調整機能
を持たせ、プラスドライバー1本で
簡単に扉の建て付け調整が可能

品番	仕様	適用	参考上代(セット)
HCS-30KR	片引き/右引き用	扉1枚10~30kg 扉幅600~1300mm	36500円
HCS-30KL	片引き/左引き用	扉1枚10~30kg 扉幅600~1300mm	36500円

納まり図例

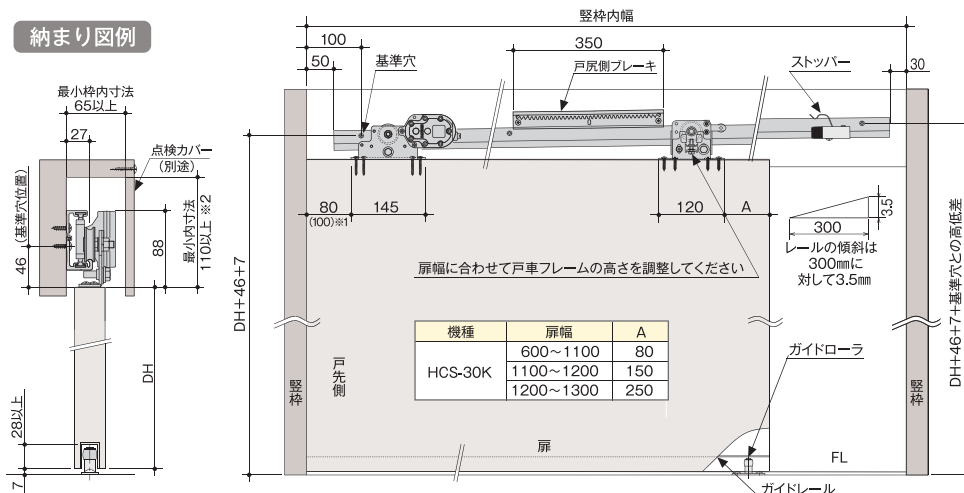



Upper hanging expression sliding door/FD35SP

FD35SP 上吊式引戸 デュアルソフトクローザー仕様 / 上ローラー木口掘込

住宅の軽量扉向け引戸金物の決定版!FDシリーズ最上の「引き際の軽さ」を実現
さらに施工も簡単。戸先と戸尻の双方向にゆっくり開閉するデュアルソフトクローザー仕様

引込量が約100mmで安心!

2段階でゆっくり引き込むシーゼンシャルWダンパーで、開けるときもより軽い力で開けられます (FD30比)

引込量は戸尻側約50mm、開き方向も最後はゆっくり引き込みます

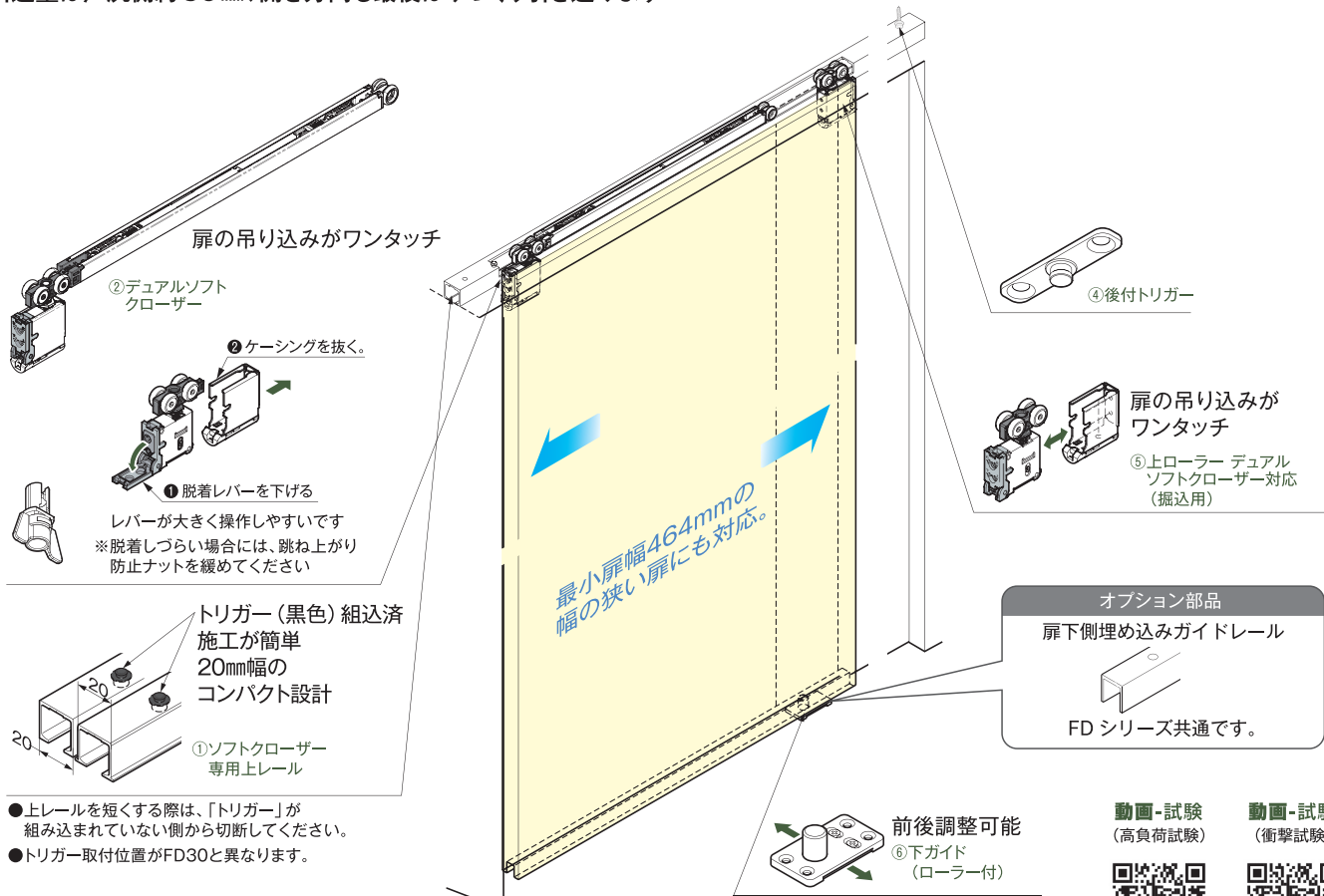

動画-試験
(高負荷試験)



動画-試験
(衝撃試験)



②~⑤ 構成パーツ

	② デュアルソフトクローザー	③ 後付トリガー	④ 上ローラー	⑤ 下ガイド	オプション
品番	FD35SP-WRH-DSC	FD35SP-WRH	FD35SP-WRH-N	FD30-HTST-GR	FD30-HBRT1500-SIL
参考上代	12200 円	430 円	3750 円	800 円	1920 円
		デュアルソフトクローザーに付属 	掘込用デュアルソフトクローザー対応 	(ローラー付) 	埋込ガイドレール

① 戸袋専用上レール 面付用

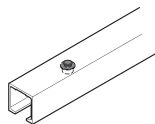

長さ	品番	色	参考上代
1820mm	FD35EV-TRM1820SC-SL	シルバー	3900 円
	FD35EV-TRM1820SC-UM	アンバー	4400 円
	FD35EV-TRM1820SC-WT	ホワイト	4880 円
2000mm ホワイトのみ 2730mm	FD35EV-TRM2000SC-SL	シルバー	4940 円
	FD35EV-TRM2000SC-UM	アンバー	5140 円
	FD35EV-TRM2730SC-WT	ホワイト	7640 円
3000mm ホワイトのみ 3640mm	FD35EV-TRM3000SC-SL	シルバー	6640 円
	FD35EV-TRM3000SC-UM	アンバー	6880 円
	FD35EV-TRM3640SC-WT	ホワイト	9610 円
4000mm	FD35EV-TRM4000SC-SL	シルバー	9840 円
	FD35EV-TRM4000SC-UM	アンバー	10050 円

① 戸袋専用上レール 掘込用

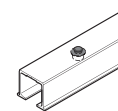

長さ	品番	色	参考上代
1820mm	FD35EV-TRH1820SC-SL	シルバー	3900 円
	FD35EV-TRH1820SC-UM	アンバー	4400 円
	FD35EV-TRH1820SC-WT	ホワイト	4880 円
2000mm ホワイトのみ 2730mm	FD35EV-TRH2000SC-SL	シルバー	4520 円
	FD35EV-TRH2000SC-UM	アンバー	4730 円
	FD35EV-TRH2730SC-WT	ホワイト	7640 円
3000mm ホワイトのみ 3640mm	FD35EV-TRH3000SC-SL	シルバー	7090 円
	FD35EV-TRH3000SC-UM	アンバー	6880 円
	FD35EV-TRH3640SC-WT	ホワイト	9880 円
4000mm	FD35EV-TRH4000SC-SL	シルバー	9530 円
	FD35EV-TRH4000SC-UM	アンバー	10050 円

Floor Rail / Aluminum
引戸用Vレール 建具用敷居アルミレール



ウイングレール 35SC



- 上からビスで止めるだけでバリアフリーを実現します
- 彫り込みは不要です
- 33mm × 3mm

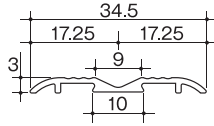

品名	長さ(mm)	色	価格(本)
35SC	1820	シルバー	2270 円
		ブロンズ	2440 円
35SC	2730	シルバー	3400 円
		ブロンズ	3660 円
35SC	3640	シルバー	4520 円
		ブロンズ	4520 円



ウイングレール 66W



- 上からビスで止めるだけでバリアフリーを実現します
- 彫り込みは不要です
- 66mm × 3mm

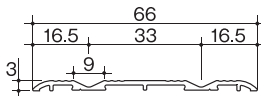

品名	長さ(mm)	色	価格(本)
66W	1820	シルバー	3810 円
		ブロンズ	4080 円
66W	2730	シルバー	5710 円
		ブロンズ	6120 円
66W	3640	シルバー	7620 円
		ブロンズ	8160 円



V型レール AV-9・AV-12

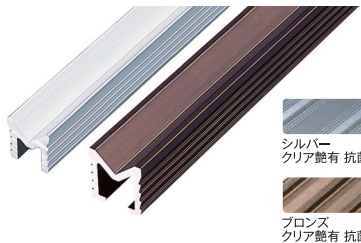

- バリアフリーを実現します
- 9mm (12) 角のホゾ溝で使用します
- 9(12)mm × 9(12)mm

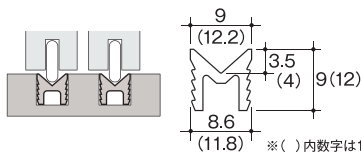

A-V9

長さ(mm)	サイズ	色	価格(本)
2000	9mm	シルバー	1200 円
		ブロンズ	1250 円
3000	9mm	シルバー	1520 円
		ブロンズ	1880 円
4000	9mm	シルバー	2030 円
		ブロンズ	2500 円

AV-12

長さ(mm)	サイズ	色	価格(本)
2000	12mm	シルバー	1670 円
		ブロンズ	1910 円
3000	12mm	シルバー	2500 円
		ブロンズ	2460 円
4000	12mm	シルバー	3340 円
		ブロンズ	3810 円



V型レール AVYD-6・AVYD-9 ツバ付タイプ

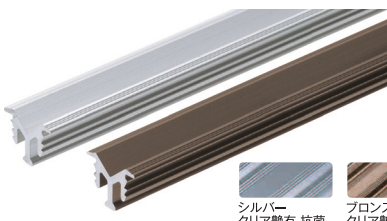

- 3点支持で施工性を向上させます
- 6(9)mm角のホゾ溝で使用します
- 6(9)mm × 6(9)mm

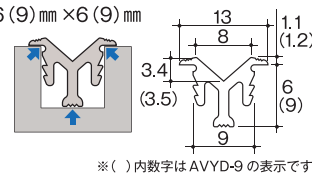

(浅溝タイプ) AVYD-6

長さ(mm)	色	価格(本)
1820	シルバー	1220 円
	ブロンズ	1250 円
2730	シルバー	1830 円
	ブロンズ	1880 円
3640	シルバー	2440 円
	ブロンズ	2500 円

AVYD-9

長さ(mm)	色	価格(本)
1820	シルバー	1250 円
	ブロンズ	1370 円
2730	シルバー	1880 円
	ブロンズ	2060 円
3640	シルバー	2500 円
	ブロンズ	2740 円



YV 戸車



- 滑りが滑らかな外削加工済み
- 高品質ベアリング入り戸車
- 耐荷重：40kg / 2個

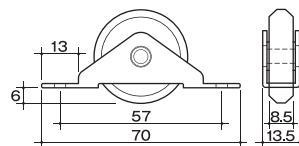

- 仕上・色 / 車：ホワイト
- 材質 / 車：ジュラコン(POM)、枠：SUS304

品名	サイズ	価格(個)
YV-33	33mm	780 円

M-001 調整戸車 30V B入

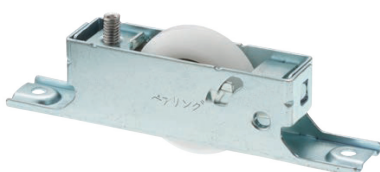

- 重い扉にも優れた走行性能を実現します
- 精密ベアリングを使用
- 耐荷重：40kg / 2個
- 適応扉厚：26mm以上
- 上下調整量+3mm
- 材質 / 車：ジュラコン(POM)、枠：鉄

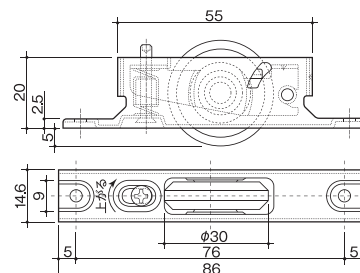

品名	価格(個)
M-001 調整戸車 30V B入	480 円

Chubura Sliding door sickle lock A-100 チューブラ引戸鎌錠 (表示錠)



シルバー

- 材質：錠-SUS304+亜鉛ダイカスト
- ストライク/SUS304+鋼板
- 丸座/アルミ+亜鉛ダイカスト
- 前後調節受座付
- B/S 51mm・38mm
- 後付大型サムターン付
- 適応扉厚：28～36mm

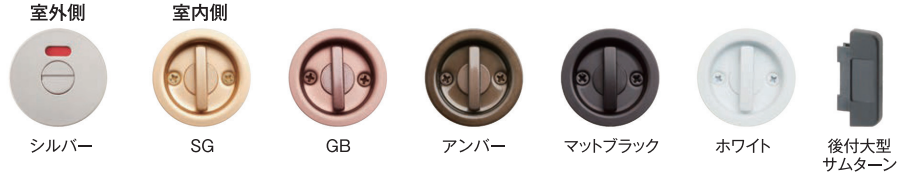

品名	参考上代					
	シルバー	SG	GB	アンバー	マットブラック	ホワイト
A-100 チューブラ引戸鎌錠 (表示錠)	4480円	4480円	4480円	4750円	4750円	4750円

※扉厚37～40mm用角芯セット ¥780

Chubura Sliding door sickle lock A-100 チューブラ引戸鎌錠 (間仕切錠)



ホワイト

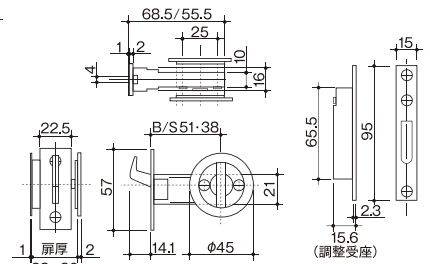
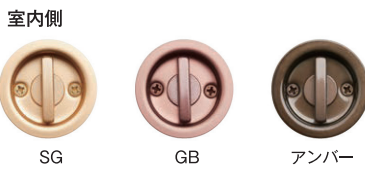

- 材質：錠-SUS304+亜鉛ダイカスト
- ストライク-SUS304+鋼板
- 丸座-アルミ+亜鉛ダイカスト
- 前後調節受座付
- B/S 51mm・38mm
- 後付大型サムターン付
- 適応扉厚：28～36mm

品名	参考上代					
	シルバー	SG	GB	アンバー	マットブラック	ホワイト
A-100 チューブラ引戸鎌錠 (間仕切錠)	4480円	4480円	4480円	4750円	4750円	4750円

※扉厚37～40mm用角芯セット ¥780

Chubura Sliding door sickle lock A-103 チューブラ引戸鎌錠 (片面サムターン・両面サムターン)

片面サムターン両
室内側



SG

両面サムターン

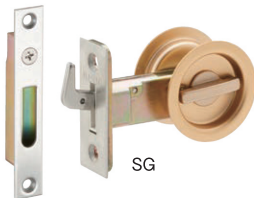

SG

- 材質：錠/SUS304+亜鉛ダイカスト
- ストライク/SUS304+鋼板
- 丸座/アルミ+亜鉛ダイカスト
- 前後調節受座付
- B/S 51mm・38mm
- 後付大型サムターン付
- 適応扉厚：28～40mm (片面サムターン)
- 28～36mm (両面サムターン)

室外側



SG

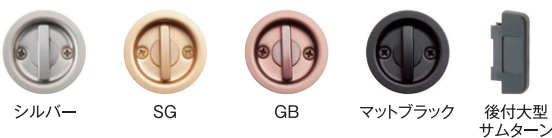

品名	参考上代			
	シルバー	SG	GB	マットブラック
A-103 チューブラ引戸鎌錠 片面サムターン	4930円	4930円	4930円	5190円
A-103 チューブラ引戸鎌錠 両面サムターン	5190円	5190円	5190円	5420円

※扉厚37～40mm用角芯セット ¥780