

Butt Hinge/DHB 1212/for flush doors,size 76mm

DHB 1212 平丁番/サイズ76mm

フラッシュ扉用



ドイツ取寄品



- 木製またはスチール枠用、フラッシュ木製扉またはスチール屋内扉用
- サイズ 76×76 mm
- 扉重量 80kg (丁番 3個)
- 左右勝手兼用

ベアリング入なので小さくても重さに耐えてくれます。



取付図

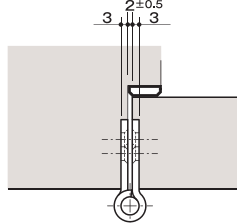

寸法図

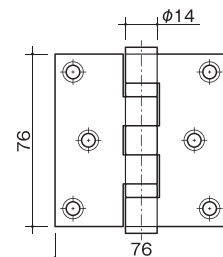

- ナックル径：14 mm
- フランジ厚：3 mm / フランジ形状：スクエア
- ベアリング：固定ピン付き、ナックルにボールベアリング 2個内蔵

材質：SUS316 / 仕上：ヘアライン

品番	参考上代
926.98.000	1940 円

Drill-in Hinge/Startec/for flush doors up to 61kg

平丁番/サイズ102mm

フラッシュ扉用



ドイツ取寄品



- 木製またはスチール枠用、フラッシュ木製扉またはスチール屋内扉用
- サイズ 102×89 mm
- 扉重量 61kg (丁番 3個)
- 左右勝手兼用

寸法図

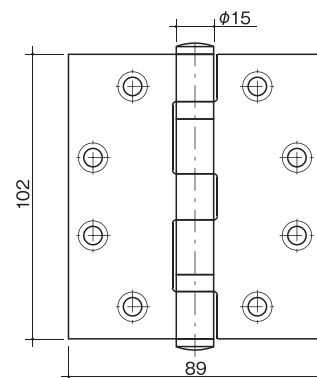

取付図

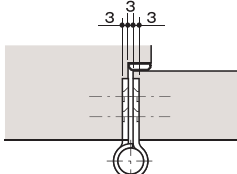

- ナックル径：15 mm
- フランジ厚：3 mm / フランジ形状：スクエア
- ベアリング：固定ピン付き、ナックルにボールベアリング 2個内蔵

材質：SUS316 / 仕上：ヘアライン

品番	参考上代
926.29.703	2560 円

Hinge for Weight

重量用平丁番

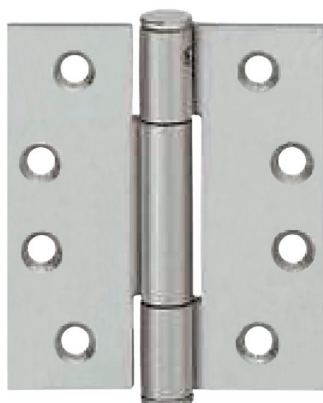

- フラット扉用
- サイズ 102×89 mm
- 木製枠、木製フラット扉用
- 錆びにくい SUS316 を使用、外部扉に最適
- 扉重量 160kg 以下 (丁番 3個使用時)
- 左右勝手兼用

SUS316 ですから錆に強いです。



寸法図

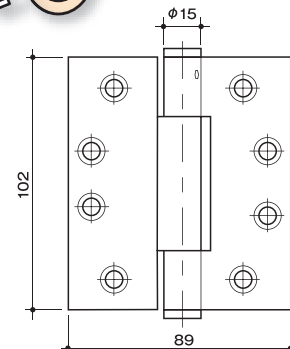

取付図

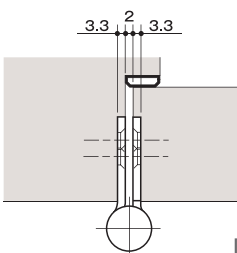

- ナックル径：15 mm
- フランジ厚：3.3 mm
- ベアリング：メンテナンスフリーベアリング内蔵
- 取り外し可能なセキュリティーピン (外部からは抜けない機構) で固定

材質：SUS316 / 仕上：ヘアライン

品番	参考上代
926.94.703	10900 円

Stainless Steel Hinges
ステン 平義星丁番



ご存知、定番の
平丁番です。

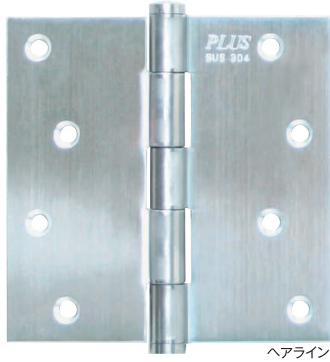

- 扉重量 25kg (丁番 2個)
- ネジ付属

寸法図

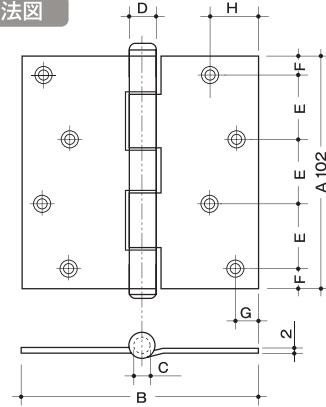

品番	仕上	A	B	C	D	E	F	G	H	付属木ネジ	参考上代
ST-9N-HL	ヘアライン	102	102	7	11	27.1	10.35	10	19	3.5×25	900円
ST-9N-AB	アンバー	102	102	7	11	27.1	10.35	10	19	3.5×25	1430円
ST-9N-G	金色	102	102	7	11	27.1	10.35	10	19	3.5×25	2140円
STR-9N-BL ※リング入	ブラック	102	102	7	11	27.1	10.2	10	19	3.5×25	1860円
ST-10-HL	ヘアライン	102	89	8	10	27	10.5	9.5	18.5	3.5×25	980円

Stainless Steel / Flag Hinges
K-57 ステンレスフラッグヒンジ



ドアの抜き差しが出来る
ので施行性が良いです。



寸法図

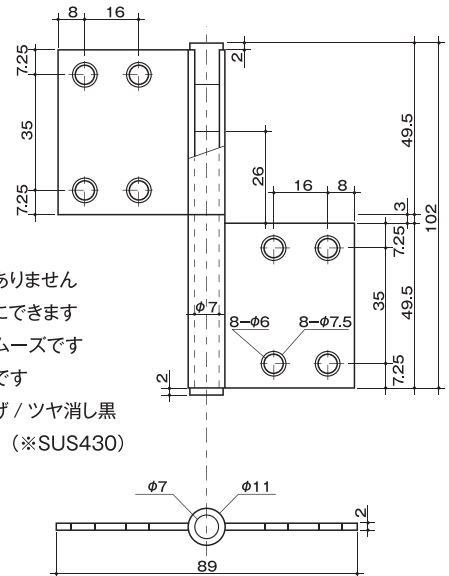

- 扉の跳ね返りがありません
- 吊り込みが簡単にできます
- 軸部の動きがスムーズです
- 掘り込みが不要です
- ヘアライン仕上げ / ツヤ消し黒
- 素材：SUS304 (※SUS430)

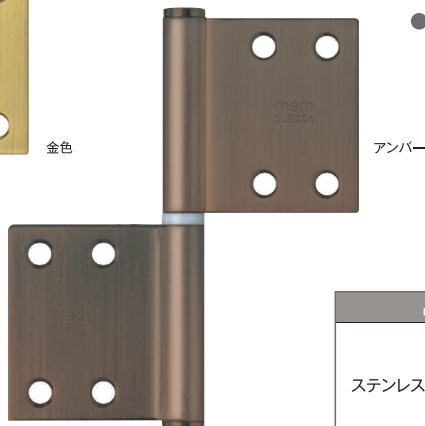
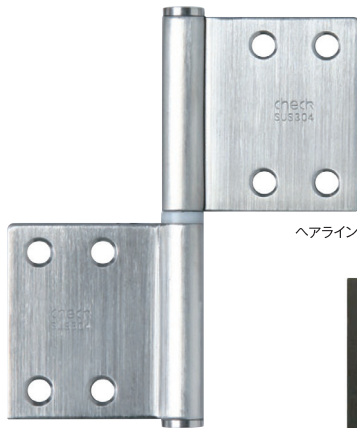

- 扉重量 15kg (丁番 2個)
- ネジ付属 木ネジ：皿ネジ 3.5mm

品名	品番	仕上	参考上代 (枚)
ステンレスフラッグヒンジ	K-57-HL	ヘアライン	650円
	K-70-430-BL	ブラック	1430円
	K-70-430-G	金色 ※SUS430	930円
	K-70-430-A	アンバー ※SUS430	1120円



TTS/Brass Hinges
真鍮 平義星蝶番リング入り



- 真鍮製 / 磨き仕様
- 芯棒はステンレス製 (SUS304)
- 耐久性に優れスムーズな回転も特徴です
- ネジ付属

真鍮製なので高級感があり
デザイン性を重視する扉に
最適です。

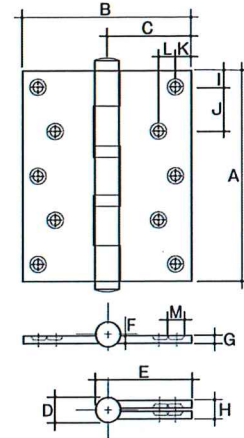

品番	A	B	C	D	E	F	G	H	I	J	K	L	M	付属ネジ	1個当たりのネジの径	耐荷重3枚吊	1箱	参考上代(枚)
TTS501B	102	102	51	12	57	4.4	4.3	9.8	8	21.5	10	8	9×4.5	4.0×25	10	35kg	6枚	14400円
TTS502B	127	102	51	14	58	5	4.8	11	10.5	26.5	10	10	10×5.4	4.5×32	10	45kg	6枚	18800円
TTS503B	127	127	63.5	14	70.5	5	4.8	11	10.5	26.5	10	10	10×5.4	4.5×32	10	45kg	6枚	20400円
TTS504B	153	102	51	14	58	5	4.8	11	10.5	33	10	13	11×5.8	4.5×32	10	60kg	6枚	23200円
TTS505B	153	127	63.5	14	70.5	5	4.8	11	10.5	33	10	13	10×5.4	4.5×32	10	60kg	6枚	29600円
TTS506B	153	153	76.5	18	85.5	5.3	5	13.2	10.5	33	10	20	11×5.8	4.5×32	10	100kg	2枚	44000円

French Hinge
フランス蝶番

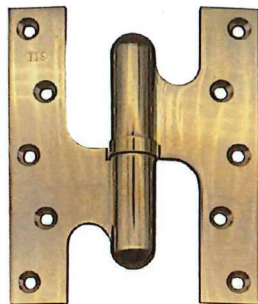

磨き

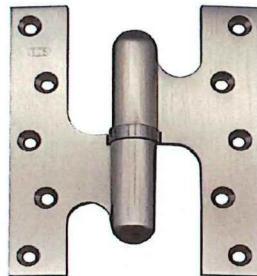

ホワイトブロンズメッキ

- 左右勝手があります
- 外側から見て前に開き、左吊元が左です
- 輪部分で分かれる為、建具の吊込みが容易に入ります
- 芯棒はステンレス製 SUS304
- ネジ付属

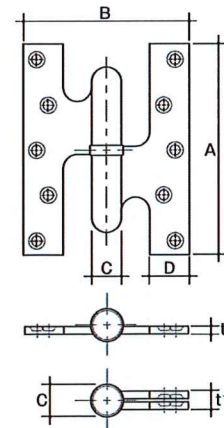

■仕上：磨き

品番 / 右下勝手	品番 / 左勝手	仕上	A	B	C	D	t	t1	付属ネジ	1個当たりのネジの径	1箱	参考上代(枚)
TTS-201RM	TTS-201LM	磨き	50	40	8	10	2.5	5.4	3.1×20	6	10枚	4600円
TTS-202RM	TTS-202LM		65	50	10	13	2.8	6.6	3.5×20	6	10枚	5680円
TTS-203RM	TTS-203LM		75	60	11	15	3	7	3.8×25	6	10枚	6800円
TTS-204RM	TTS-204LM		100	75	15	19	4	10	4.1×25	8	6枚	15200円
TTS-205RM	TTS-205LM		125	100	18	23.5	4.5	11	4.5×32	10	6枚	21200円

■仕上：ホワイトブロンズメッキ

品番 / 右下勝手	品番 / 左勝手	仕上	A	B	C	D	t	t1	付属ネジ	1個当たりのネジの径	1箱	参考上代(枚)
TTS-201RWB	TTS-201LWB	ホワイト ブロンズメッキ	50	40	8	10	2.5	5.4	3.1×20	6	10枚	5240円
TTS-202RWB	TTS-202LWB		65	50	10	13	2.8	6.6	3.5×20	6	10枚	6400円
TTS-203RWB	TTS-203LWB		75	60	11	15	3	7	3.8×25	6	10枚	7720円
TTS-204RWB	TTS-204LWB		100	75	15	19	4	10	4.1×25	8	6枚	17200円
TTS-205RWB	TTS-205LWB		125	100	18	23.5	4.5	11	4.5×32	10	6枚	24400円



No.190WD/Pinpoint Hinge
No.190WD ピンポイントヒンジ (枠支持タイプ)

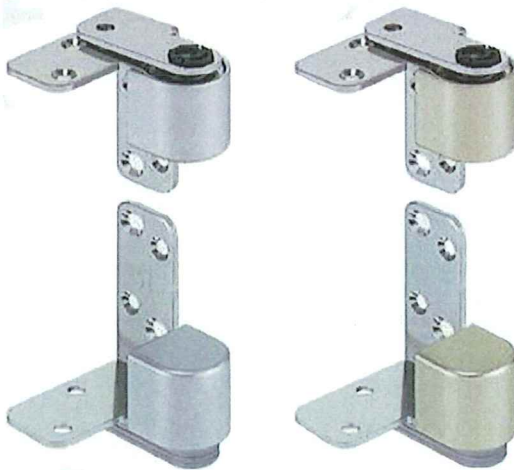

クローム 写真は右勝手

サテンニッケル

- ドアのデザインを最大限に生かします
- ヒンジはドアの上下端部に取り付ける方式なので、見た目もスッキリとしてドアのデザインが生きます
- 取り付けが極めて簡単です
- 軸が上下に伸縮可能なので、ドアの吊り込み・取り外しが容易です、面倒な彫り込みも不要です
- ヒンジ取付後 3次元に調整可能です
- 前後・左右・上下の微調整機能付きで、大変便利なヒンジです
- 下部ピボットの板厚を増しているの、枠のみで支持が可能です
- ※左右勝手があります
- ※ドアクローザーとの併用はできません

- ・仕上：サテンNI、クローム、パールクローム
- ・材質：ステンレス + ABS 樹脂
- ・扉寸法：DW850×DH2200 mm以下
- ・ドア厚：33 ~ 42 mm
- ・扉重量：35kg以下
- ※左右勝手あり

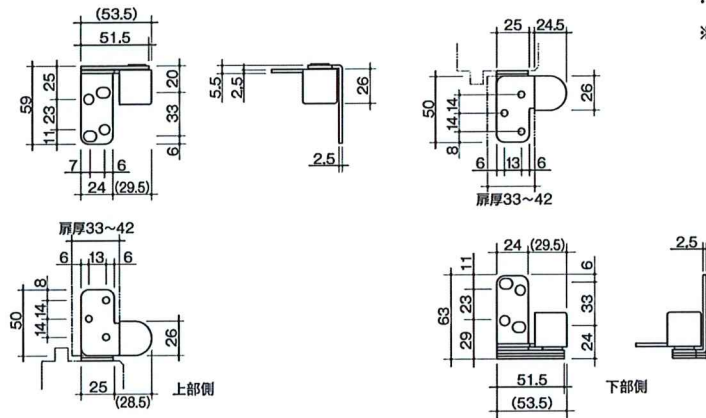

品名	品番	仕様	仕上	参考上代(枚)
No.190WD ピンポイント ヒンジ	No.190WD	右勝手	クローム	7040 円
		左勝手		
		右勝手	サテンニッケル	
		左勝手		

No.190N/Pinpoint Hinge
No.190N ピンポイントヒンジ (中間吊ヒンジ)

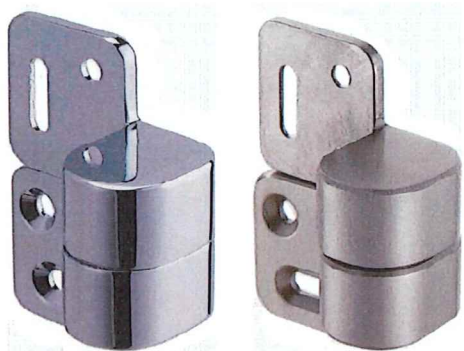

クローム

サテンニッケル

- No.190 ピンポイントヒンジ専用の中間吊ヒンジです
- 扉の反りが心配される時にお使い下さい

< 注意事項 >

手加工品のため表記寸法と差異が生じることがあります、取付時は現物での確認をお願いします

- ・材質：黄銅鍛造
- ・仕上・色：クローム、サテンニッケル
- ・付属ネジ：皿タッピンネジ 4×25mm
- ・ドア厚：33 ~ 42mm
- ・ドア重量：~ 30kg 以下

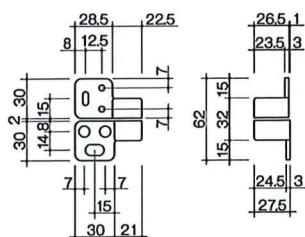

品名	品番	仕上	参考上代(枚)
No.190N ピンポイント ヒンジ	No.190N	クローム	7530 円
		サテンニッケル	

Pivot Hinge System / FritsJurgens / System M+
 ピボットヒンジ・システム - FritsJurgens 屋内扉用



ドイツ取寄品



500kg迄の大型重量扉もスムーズ可動!
 回転して壁と一体化する回転式隠し扉用金具

- 扉側に金具を取り付け、床・天井への埋め込みの必要がないクローザー内蔵のピボットヒンジ
- ピボットヒンジシステムの回転機構でハンドルレスの扉にできます、まるで
- 忍者扉・隠し扉の様にフラットなデザイン扉が完成します
- 500kgまでの重量扉に対応、動きもスムーズ
- 木材、金属、ガラスや大重量の大理石など様々な素材の扉に対応
- 現場での吊り込み作業が簡単で施工性に優れており、扉の動きの調整も専用工具で簡単

System M+ ソフトクローズ・ラッチボルト対応品

- ・開閉方法：シングル及びダブルアクション
- ・扉重量：20～500kg 用
- ・扉厚：40mm以上
- ・扉幅：400～2,500mm (扉中心吊りの場合は5,000mmまで)

上部ピボット

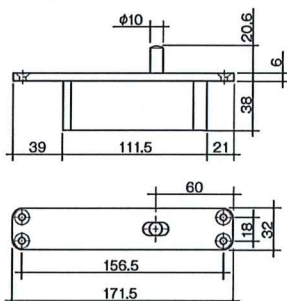

天付プレート

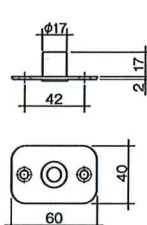

下部ピボット

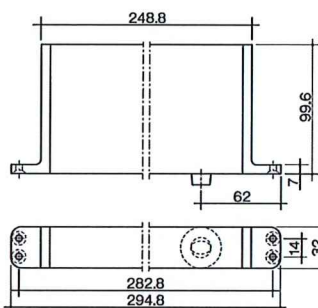

フロアプレート

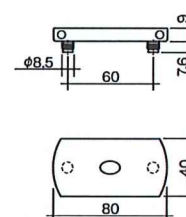

特徴

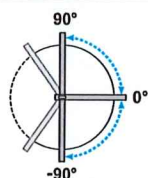

- ・ダブルアクションドア
- ・180°回転
- ・ホールドポジション 90°-90°0°
- ・セルフクローズ (125°-125°から作動)

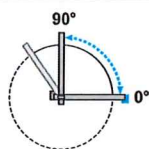

- ・シングルアクションドア
- ・90°回転
- ・ホールドポジション 90°0°
- ・セルフクローズ (125°から作動)

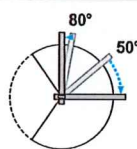

- バックチェック機能 (調整可)
- 強風などのあおりに対応出来ます
- ソフトクローズ機能 (調整可)

機能

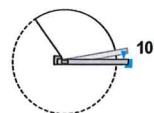

- ラッチスピードコントロール
- 10°より0°までの閉速度を調整することで様々なラッチボルトに対して対応が可能です

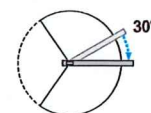

- クローズスピードコントロール
- 30°より0°までの閉速度を調整することが出来ます

- クラス A: 20～119 kg の範囲
- クラス B: ~ 159 kg の範囲
- クラス C: ~ 209 kg の範囲
- クラス D: ~ 279 kg の範囲
- クラス E: ~ 349 kg の範囲

品番		参考上代 (枚)
931.40.507	クラス A	727500 円
931.40.508	クラス B	745000 円
931.40.509	クラス C	870300 円
931.40.510	クラス D	960000 円
931.40.511	クラス E	1001300 円

※別途送料: 21000 円



説明 / 動画

注意：対応扉重量は扉幅とピボット位置によって変わってきますのでお問い合わせください